

カテーテル総合カタログ

CATHETER CATALOG



第5版



クリエートメディック株式会社

CONTENTS

細径フォーリーカテーテル

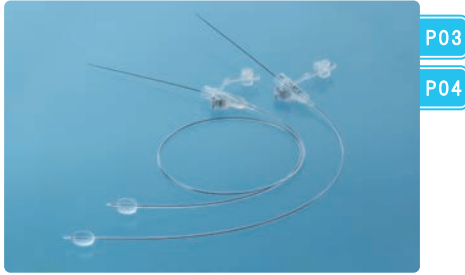

フォーリーカテーテル



ロングフォーリーカテーテル

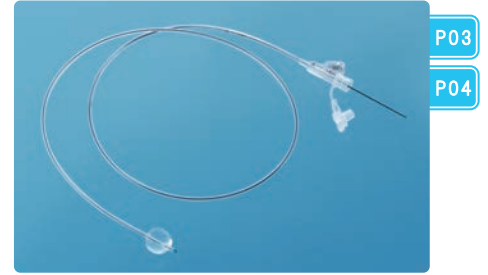

猫カテーテル

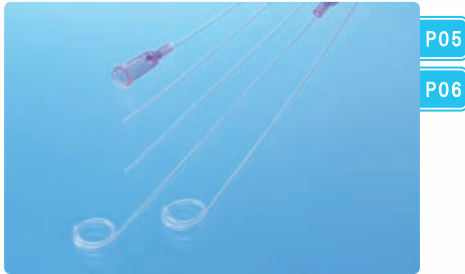

猫カテーテル(固定板付)

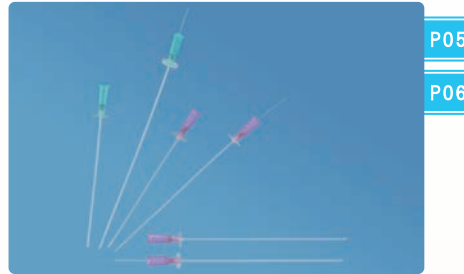

尿管バイパスチューブ



ウロステント

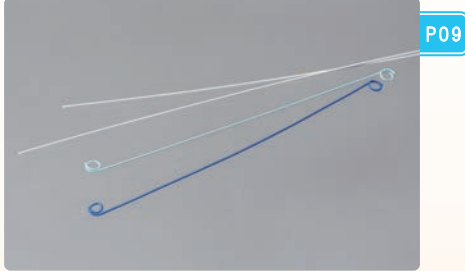

ガイドワイヤー



動物用気管内チューブ



PEGキット

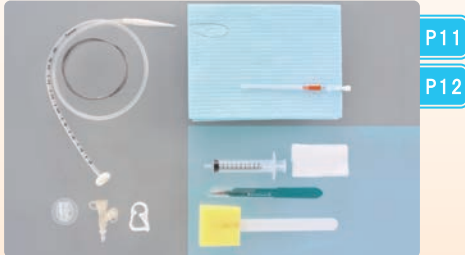

動物用多目的チューブ



輸液プラグ



動物用留置針



動物用翼状針

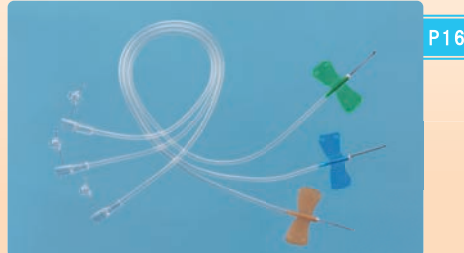

CONTENTS

大型動物用輸液セット



P17

大型動物用留置針



P18

大型動物用気管内チューブ



P19

大型動物用胃カテーテル



P20

大型動物用尿道カテーテル



P21

大型動物用栄養カテーテル



P22



フォーリーカテーテルシリーズ

ティアル
細径フォーリーカテーテル



ティアル
フォーリーカテーテル



ティアル
ロングフォーリーカテーテル



●変換プラグ不要

カテーテルチップ、ルアーチップ、止め栓と3通りの使い方ができるマルチキャップ付

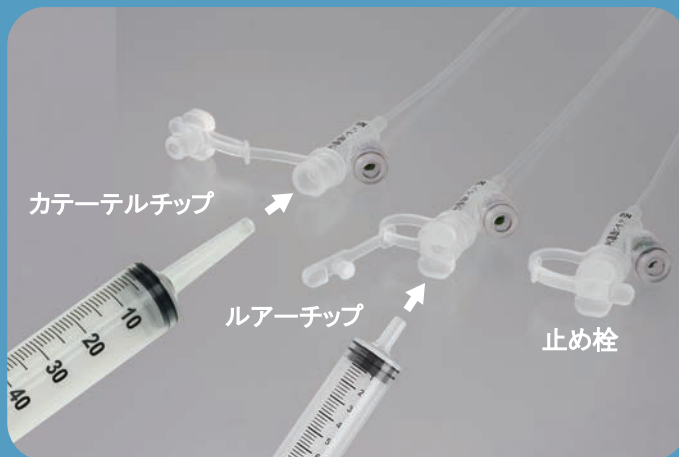

●埋込バルブ

バルブが皮膚に直接触れない設計でスキントラブルのリスクを軽減



【適用表】

品名	サイズ呼称	有効長	犬の大きさおよび性別							
			超小型犬		小型犬		中型犬		大型犬/超大型犬	
			メス	オス	メス	オス	メス	オス	メス	オス
細径フォーリーカテーテル	4.5Fr	300mm	○	△						
		550mm		○						
	5Fr	300mm	△		○	△				
		550mm		△		○				
フォーリーカテーテル	6Fr	300mm			△		○	△		
	8Fr	300mm					△		○	
ロングフォーリーカテーテル	6Fr	650mm				△		○		△
		850mm								○
	8Fr	650mm							△	○
		850mm								○
	10Fr	650mm							○	○
		850mm							○	○

細径フォーリーカテーテル [5本入 / 箱]

超小型犬向けに開発

技術を結集し **4.5Fr** シリコン製バルーンカテーテルを実現

接続部は軽量・コンパクトな設計

●親水性スタイレット(Ni-Ti芯線)付

芯線には超弾性の性質をもつNi-Ti(ニッケルチタン合金)を採用し、高い挿入性を持たせています。

また、外面の親水性コートがスタイレットの抜去をスムーズにします。

希望小売価格:28,250円/箱(1本あたり 5,650円)

サイズ呼称	外径	バルーン容量	有効長	品目コード	JANコード
4.5Fr	1.5mm	0.8mL	300mm	800-001-4702	4542187203738
			550mm	800-001-4703	4542187203745
5Fr	1.7mm		300mm	800-001-4704	4542187203752
			550mm	800-001-4705	4542187203769

●動物用医療機器届出番号:28動薬第2048号

フォーリーカテーテル [5本入 / 箱]

動物専用設計で獣医師の使いやすさを追求

接続部は軽量・コンパクトな設計

●挿入性を向上させる適度なコシのスタイレット付きです。

希望小売価格:10,750円/箱(1本あたり 2,150円)

サイズ呼称	外径	バルーン容量	有効長	品目コード	JANコード
6Fr	2.0mm	1mL	300mm	800-001-4611	4542187202823
8Fr	2.7mm	3mL		800-001-4612	4542187202830

●動物用医療機器届出番号:28動薬第1077号

ロングフォーリーカテーテル [5本入 / 箱]

十分なチューブ長さのバルーンカテーテル

接続部は軽量・コンパクトな設計

●親水性スタイレット(Ni-Ti芯線)付

芯線には超弾性の性質をもつNi-Ti(ニッケルチタン合金)を採用し、高い挿入性を持たせています。

また、外面の親水性コートがスタイレットの抜去をスムーズにします。

希望小売価格:28,250円/箱(1本あたり 5,650円)

サイズ呼称	外径	バルーン容量	有効長	品目コード	JANコード
6Fr	2.0mm	1mL	650mm	800-001-3467	4542187191356
			850mm	800-001-3469	4542187191370
8Fr	2.7mm		650mm	800-001-3470	4542187191387
			850mm	800-001-3472	4542187191400
10Fr	3.3mm	3mL	650mm	800-001-6679	4542187223446
			850mm	800-001-6680	4542187223453

●動物用医療機器届出番号:26動薬第3980号

猫カテーテルシリーズ

ティアレ
猫カテーテル



ティアレ
猫カテーテル 固定板付



【適用表】

品名	サイズ呼称		性別・体重			用途	特長	
			オス	メス 4kg以上	メス 4kg未満			
猫カテーテル	ストレート	3Fr	120mm			導尿 フラッシング	フラッシング専用で 安価です	柔軟でコシのある ポリウレタン製で 尿道損傷のリスクを 軽減します 膀胱内で結ばれません
		4Fr						
	ビッグテール -スタイレット付-	3Fr	120mm			導尿 留置	体表で固定しないので 有効長の使い分けが 不要です	
		4Fr						
猫カテーテル(固定板付)	先端開口	3Fr	120mm	100mm	80mm	導尿 フラッシング 留置	フラッシングから 留置まで1本でOKです	
		4Fr						
	先端封止 (側孔2穴) -スタイレット付-	3Fr	120mm	100mm	80mm	導尿 留置	スタイレットで高い 挿入性を確保しています	
		4Fr						

猫カテーテル [5本入 / 箱]

「簡単に抜けない」をコンセプトに開発したピッグテールタイプとお求めやすい価格でフラッシングに最適なストレートタイプ

- ピッグテールタイプ・ストレートタイプ共通
造影ライン入りで透視下での位置把握ができます。
ルアーコネクタはシリンジとの接続が容易です。
- ピッグテールタイプ
スタイレットが付属されています。
縫合・固定が不要な抜けにくいカテーテルです。
【側孔3穴(楕円1穴・丸2穴)ループ径は約10mm】
- ストレートタイプ
フラッシング用にお求めやすい価格の先端開口タイプです。

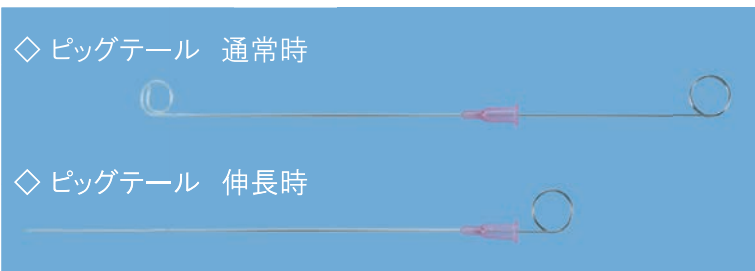

先端形状	サイズ呼称	外径	有効長	品目コード	JANコード	希望小売価格
ピッグテール 側孔3穴 (楕円1穴・丸2穴) -スタイレット付-	3Fr	1.10mm	120mm (ピッグテール 伸長時 160mm)	800-001-3517	4542187191851	8,500円/箱 (1本あたり 1,700円)
	4Fr	1.33mm		800-001-3519	4542187191875	
ストレート 先端開口	3Fr	1.10mm	120mm	800-001-3516	4542187191844	3,000円/箱 (1本あたり 600円)
	4Fr	1.33mm		800-001-3518	4542187191868	

●動物用医療機器届出番号:26動薬第3981号

猫カテーテル 固定板付 [5本入 / 箱]

個体差と症例で選べる12種類の豊富なラインナップ

- やわらかい固定板で柔軟性があり猫の体にやさしくフィットします。
- 造影ライン入りで透視下での位置把握ができます。
(開口タイプ・封止タイプ共通)
- 先端封止タイプにはスタイレットが付属されています。



先端形状	サイズ呼称	有効長	外径	品目コード	JANコード	希望小売価格
先端開口	3Fr	80mm	1.10mm	800-001-4619	4542187202908	3,950円/箱 (1本あたり 790円)
		100mm		800-001-4620	4542187202915	
		120mm		800-001-4621	4542187202922	
	4Fr	80mm	1.33mm	800-001-4625	4542187202960	
		100mm		800-001-4626	4542187202977	
		120mm		800-001-4627	4542187202984	
先端封止 側孔2穴 -スタイレット付-	3Fr	80mm	1.10mm	800-001-4622	4542187202939	5,750円/箱 (1本あたり 1,150円)
		100mm		800-001-4623	4542187202946	
		120mm		800-001-4624	4542187202953	
	4Fr	80mm	1.33mm	800-001-4628	4542187202991	
		100mm		800-001-4629	4542187203004	
		120mm		800-001-4630	4542187203011	

●動物用医療機器届出番号:28動薬第1210号

ティアレ 尿管バイパスチューブ

「シンプルな構造でトラブルを防ぐ」をコンセプトに開発

付属品
・18G留置針
・ダイレーター



- 尿管結石や尿管狭窄の患者に。
- 腎臓と膀胱のバイパス形成により、尿管の障害に由来する水腎症の改善が期待できます。

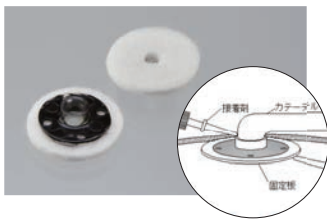

- 固定板(2枚)
チューブに装着しています。
固定には医療用瞬間接着剤をご使用ください。



- 形状保護ワイヤー
チューブの曲がりを予防するワイヤーです。
ご使用せずに引き抜いて廃棄してください。



- 保護プレート
固定板の折れを予防するシートです。
ご使用せずに廃棄してください。

当社 Facebook にて
手技動画が視聴できます！

Facebook

※この動画のダウンロードや
無断転載は固く禁じます。

尿管バイパスチューブ [1キット入/箱]

希望小売価格:42,200円

サイズ呼称	先端長	有効長	外径	内径	先端側孔	付属品	品目コード	JANコード
8.5Fr	猫用	35mm	2.8mm	1.9mm	3穴	18G留置針 ダイレーター	800-001-7154	4542187228205
	犬用	40mm					800-001-7155	4542187228212
10Fr	猫用	35mm	3.3mm	2.1mm			800-001-7152	4542187228182
	犬用	40mm					800-001-7153	4542187228199

●動物用医療機器届出番号:元動薬第447号

【尿管バイパスチューブの使用法について】

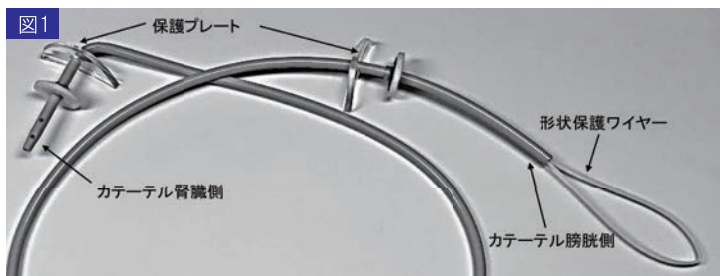

- ① 剃毛し皮膚を消毒する。
- ② 腹部正中切開により開腹、消化管全体をタオル等により包み込み、対象の腎臓のみ露出させる。
- ③ 保護プレート（2枚）と形状保護ワイヤーは廃棄する（図1）。

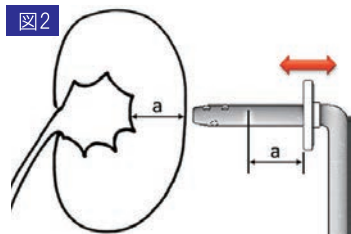

—腎臓側固定板の位置決定—

- ④ 超音波（エコー）にて腎臓中央部の腎被膜から腎盂までの厚み（a）を計測する。カテーテル側孔が腎盂内に留置できる位置に固定板を動かし、固定位置を決定する（図2）。
- ⑤ 固定する位置でカテーテルを曲げ、固定板とカテーテルの間に隙間を作り（図3）、その隙間に医療用瞬間接着剤を充填し（図4）、カテーテルを軽く左右に動かす（図5）（または固定板を回転させる）。接着剤が隙間全周に満遍なく行き渡るようにする。接着後は2～3分放置、乾燥させ、固定されていることを確認する。

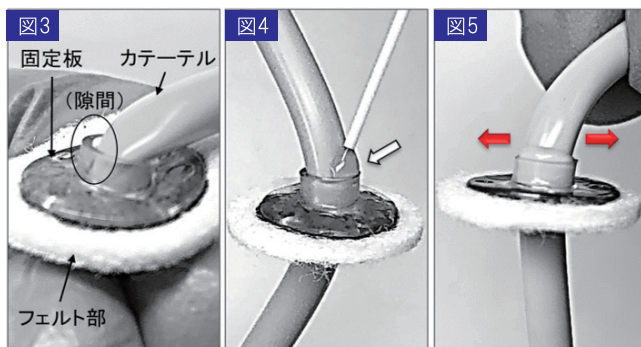

—膀胱側固定板の位置決定—

- ⑥ 膀胱側の固定板は、カテーテル全体がゆるやかなループ状になるよう大網上に配置する。長い場合は後端をカットし調整する（図6）。後端が膀胱内に約1cm程度挿入されるよう位置を決定する。
- ⑦ カテーテル膀胱側の固定板を、⑤と同様の要領で隙間接着を行い固定する。

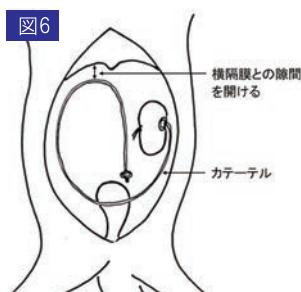

—腎臓側のカテーテル留置—

- ⑧ エコーで腎盂を確認しながら、腎臓中央部より腎盂に向かって18G留置針をゆっくりと尿が噴出するまで刺入する（図7）。次にダイレクションを行う（図8）。
- ⑨ ダイレーターを抜去し、カテーテル腎臓側先端を腎盂内に挿入する（図9）。
- ⑩ エコーで腎盂内のカテーテルを確認し、膀胱側から生理食塩水を適量注入し、腎盂内への流入を確認する。一方で膀胱側からの排出も確認する。確認出来ない場合はカテーテルを一旦抜去し、カテーテル膀胱側からフラッシングし、詰まり等がないかを確認する。次にフェルト部と腎臓を接着する（図10）。

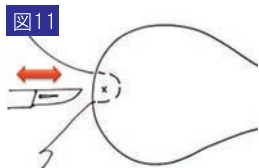
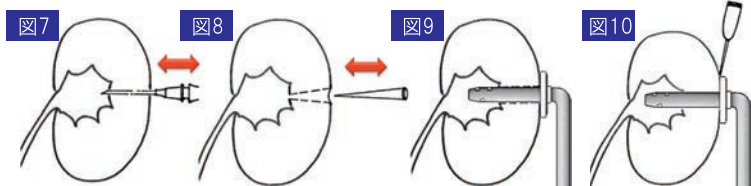

—膀胱側のカテーテル留置—

- ⑪ 膀胱尖部に巾着縫合をし、縫合の中心を小切開する（図11）。
- ⑫ カテーテル膀胱側の後端を小切開孔から挿入し、固定板のフェルト部が膀胱漿膜面に接触した状態で巾着縫合を締結し（図12）、その縫合糸を使い固定板とフェルト部の一方を締結固定する（図13）。さらに残り3ヶ所の膀胱壁と固定板とフェルト部を締結固定する（図14）。
- ⑬ フェルト部と膀胱壁を接着する（図15）。
- ⑭ 定法通り腹壁、皮膚を縫合し手術を終了する。

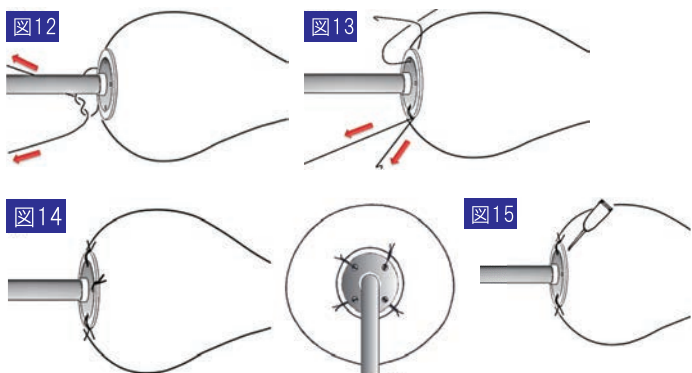

ポリウレタン製

ティアレ ウロステント

EOG
滅菌済

猫の尿管ステントチューブをフルラインナップ
症例に合わせて選べる 8タイプ

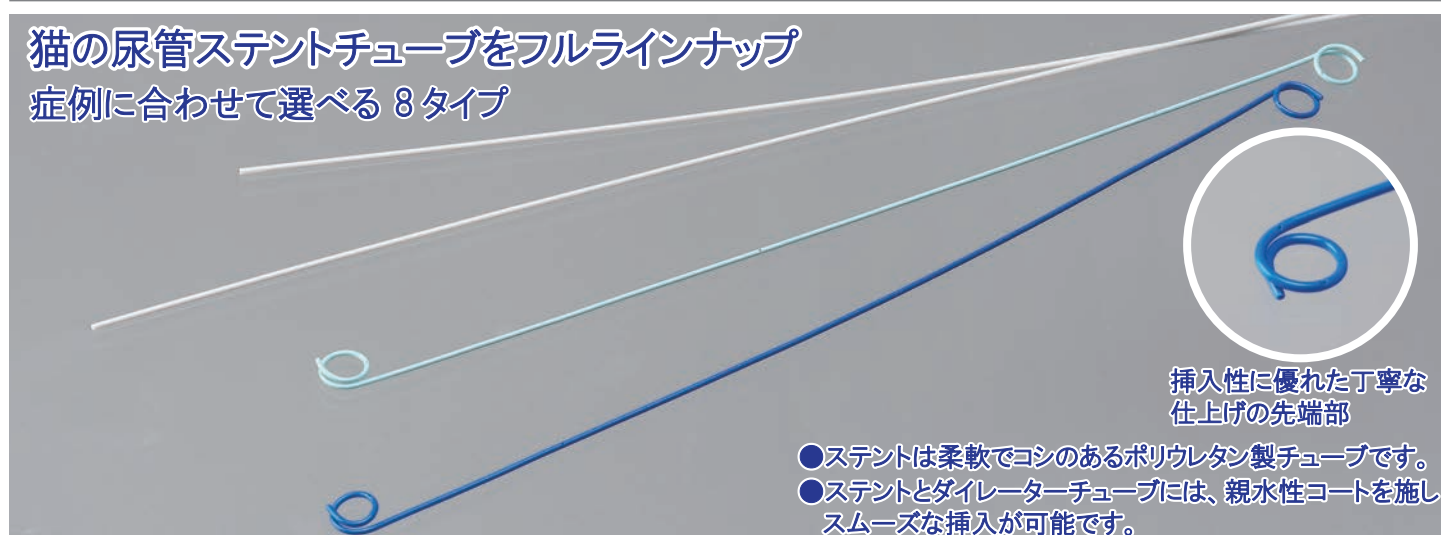

挿入性に優れた丁寧な
仕上げの先端部

- ステントは柔軟でコシのあるポリウレタン製チューブです。
- ステントとダイレクターチューブには、親水性コートを施しスムーズな挿入が可能です。

ウロステント [1本入/箱]

希望小売価格:22,450円

サイズ呼称	外径	付属品	有効長	品目コード	JANコード	推奨ガイドワイヤー (別売)
2.1Fr 色:グリーン	0.71mm	ダイレクターチューブ 外径:0.73mm	80mm	800-001-4487	4542187201581	ティアレ ガイドワイヤー 0.016"
			100mm	800-001-4488	4542187201598	
			120mm	800-001-4489	4542187201604	
			140mm	800-001-4490	4542187201611	
			160mm	800-001-4491	4542187201628	
2.5Fr 色:ブルー	0.83mm	ダイレクターチューブ 外径:0.86mm	120mm	800-001-4492	4542187201635	ティアレ ガイドワイヤー 0.018"
			140mm	800-001-4493	4542187201642	
			160mm	800-001-4494	4542187201659	

- 動物用医療機器届出番号:28動薬第2111号
- ご使用に際しては、「ティアレ ガイドワイヤー」(別売)を併せてご使用ください。

Ni-Ti 製

ティアレ ガイドワイヤー

EOG
滅菌済

動物専用設計の親水性ガイドワイヤーをお求めやすい価格で
尿管ステントの留置向けに開発



- Ni-Ti芯線と親水性コートにより、柔軟性と押し込み特性を兼ね備え、挿入性を確保しています。
- 先端は柔らかいアングルタイプで組織の損傷リスクを低減します。

ガイドワイヤー [1本入/箱]

希望小売価格:5,750円

サイズ呼称	外径	先端形状	有効長	品目コード	JANコード	対応ステント(別売)
0.016"	0.41mm	アングル	600mm	800-001-4718	4542187203899	ティアレ ウロステント 2.1Fr
0.018"	0.46mm			800-001-4495	4542187201666	ティアレ ウロステント 2.5Fr

- 動物用医療機器届出番号:28動薬第2112号

ティアレ 動物用気管内チューブ

PVC製

EOG
滅菌済

豊富なラインナップ
お求めやすい低価格



- 先端部には閉塞防止に役立つ大きなマールフィー孔を開孔しています。
- やわらかい仮型のカフは、面接触で気管にやさしい設計です。

動物用気管内チューブ [2本/箱]

希望小売価格:1,400円/箱(1本あたり 700円)

サイズ呼称	チューブ内径	チューブ外径	カフ直径	全長	品目コード	JANコード
ID2.0	2.0mm	2.9mm(9Fr)	カフ無し	160mm	800-001-6733	4542187223989
ID2.5	2.5mm	3.5mm(11Fr)	8.0mm	160mm	800-001-6734	4542187223996
ID3.0	3.0mm	4.2mm(13Fr)	10.0mm	170mm	800-001-6735	4542187224009
ID3.5	3.5mm	4.9mm(14Fr)	11.0mm	190mm	800-001-6736	4542187224016
ID4.0	4.0mm	5.5mm(16Fr)	13.0mm	220mm	800-001-6737	4542187224023
ID4.5	4.5mm	6.2mm(18Fr)	14.0mm	230mm	800-001-6738	4542187224030
ID5.0	5.0mm	6.8mm(20Fr)	15.0mm	255mm	800-001-6739	4542187224047
ID5.5	5.5mm	7.5mm(22Fr)	17.0mm	280mm	800-001-6740	4542187224054
ID6.0	6.0mm	8.0mm(24Fr)	18.0mm	290mm	800-001-6741	4542187224061
ID6.5	6.5mm	8.7mm(26Fr)	19.0mm	300mm	800-001-6742	4542187224078
ID7.0	7.0mm	9.3mm(28Fr)	21.0mm	315mm	800-001-6743	4542187224085
ID7.5	7.5mm	10.0mm(30Fr)	22.0mm	330mm	800-001-6744	4542187224092
ID8.0	8.0mm	10.7mm(32Fr)	23.0mm	330mm	800-001-6745	4542187224108
ID8.5	8.5mm	11.3mm(34Fr)	23.5mm	330mm	800-001-6746	4542187224115
ID9.0	9.0mm	12.0mm(36Fr)	24.0mm	330mm	800-001-6747	4542187224122
ID9.5	9.5mm	12.7mm(38Fr)	24.5mm	330mm	800-001-6748	4542187224139
ID10.0	10.0mm	13.3mm(40Fr)	25.0mm	330mm	800-001-6749	4542187224146

動物用気管内チューブ [10本/箱]

希望小売価格:6,700円/箱(1本あたり 670円)

サイズ呼称	チューブ内径	チューブ外径	カフ直径	全長	品目コード	JANコード
ID3.0	3.0mm	4.2mm(13Fr)	10.0mm	170mm	800-002-0300	4542187242768
ID3.5	3.5mm	4.9mm(14Fr)	11.0mm	190mm	800-002-0301	4542187242775
ID4.0	4.0mm	5.5mm(16Fr)	13.0mm	220mm	800-002-0302	4542187242782
ID4.5	4.5mm	6.2mm(18Fr)	14.0mm	230mm	800-002-0303	4542187242799
ID5.0	5.0mm	6.8mm(20Fr)	15.0mm	255mm	800-002-0304	4542187242805
ID5.5	5.5mm	7.5mm(22Fr)	17.0mm	280mm	800-002-0305	4542187242812
ID6.0	6.0mm	8.0mm(24Fr)	18.0mm	290mm	800-002-0306	4542187242829
ID6.5	6.5mm	8.7mm(26Fr)	19.0mm	300mm	800-002-0307	4542187242836
ID7.0	7.0mm	9.3mm(28Fr)	21.0mm	315mm	800-002-0308	4542187242843

●動物用医療機器届出番号:2動薬第1423号

●本品にはポリ塩化ビニルを使用しています。

ティアレ PEGキット

「Pull式PEGキット」をお求めやすい価格で
給餌が確認しやすい透明なチューブ

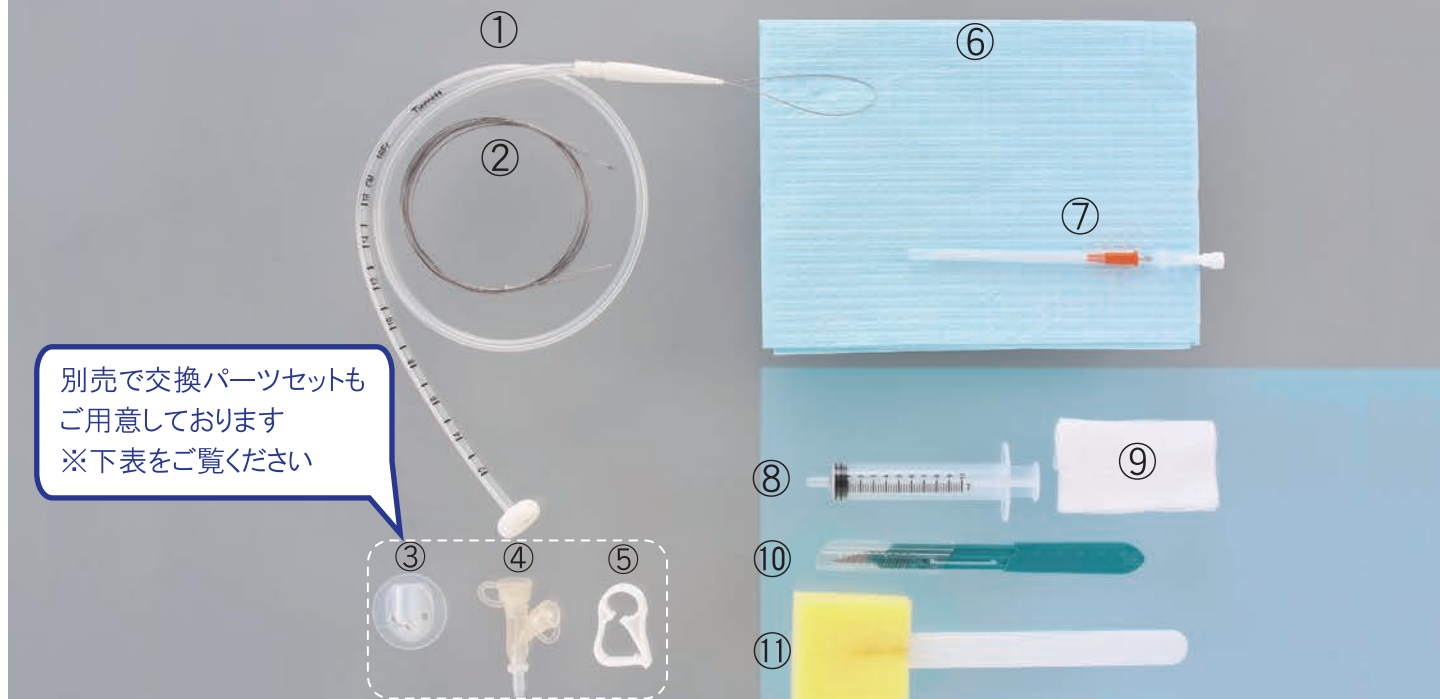

別売で交換パーツセットも
ご用意しております
※下表をご覧ください



●バンパータイプ

事故(自己)抜去の危険性が大幅に低減されます。



●固定板

チューブを曲げて固定できるため、抜けづらく邪魔になりません。

PEGキット [1キット/箱]

希望小売価格: 7,150円

サイズ呼称	外径	内径	有効長	バンパー径	品目コード	JANコード	キット構成
16Fr	φ 5.3mm	φ 3.0mm	700mm	21.5mm	800-001-5555	4542187212150	①PEGバンパーカテーテル ②ループワイヤー ③専用固定板 ④接続2ポートアダプター ⑤クランプ ⑥ドレープ ⑦内針付イントロドューサーカニューラ(14G) ⑧シリンジ10mL ⑨ガーゼ ⑩小切開メス ⑪消毒用スポンジ
20Fr	φ 6.7mm	φ 4.2mm		25mm	800-001-5028	4542187206807	

PEGキット(交換パーツセット) [1セット/箱]

希望小売価格: 4,300円

サイズ呼称	品目コード	JANコード	セット構成
共通	800-002-0114	4542187240924	③専用固定板(16Fr用、20Fr用 各1個) ④接続2ポートアダプター 1個 ⑤クランプ 1個

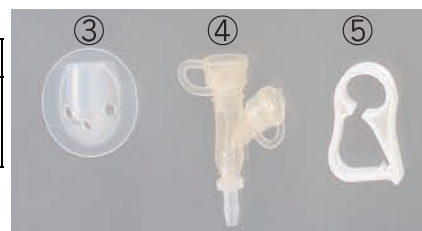

●動物用医療機器届出番号: 29動薬第316号

【PEGキットの使用法について】

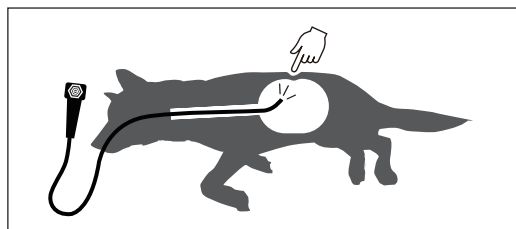

- ・瘻孔形成付近を予め剃毛しておく。
- ・患畜の体位は右下にして診察台に配置する。
- ・内視鏡を定められた操作方法に従って胃内に挿入する。
- ・送気により胃を十分に膨らませ、腹壁を照射した透過光が最も強い部分の皮膚を圧迫し、胃内腔の隆起を内視鏡で確認することで、適切な胃瘻造設部位を決定する。

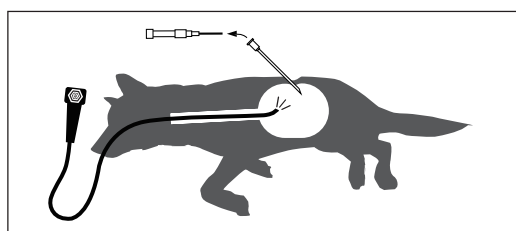

- ・選定した刺入部位周辺を剃毛、消毒し滅菌ドレープで覆う。
- ・内視鏡のチャンネルを通じてスネアーを挿入し、胃内で待機する。
- ・小切開メスで、適切な位置を皮膚切開する。（少なくとも1cm切開）
- ・皮膚切開部位から内針付イントロデューサーカニューラを刺入し、胃内への到達を内視鏡で確認した後、穿刺針を抜去する。

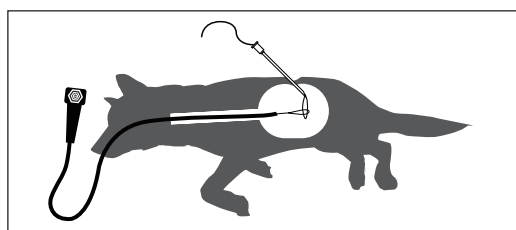

- ・穿刺カニューラからループワイヤーのループ部分を胃内に挿入し、スネアーでループワイヤーをしっかり把持したまま、内視鏡と共に口腔外に引き出す。

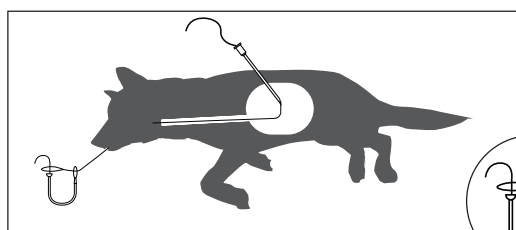

- ・ループワイヤーを十分に引き出したらスネアーを外し、カテーテルの先端ワイヤーとループワイヤーを連結する。
（重要：左図のように、引き出したループワイヤーをカテーテル先端ワイヤーのループ内に通し連結して下さい。）

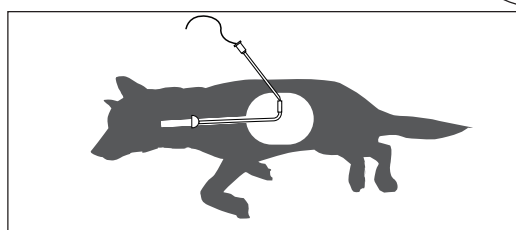

- ・カテーテルに潤滑剤を塗布した後、切開部位から出ているループワイヤーを把持し、ゆっくりと引っ張ることでカテーテルを口腔内に引き入れ、切開部位を通り、穿刺カニューラとともに体外に引き出す。

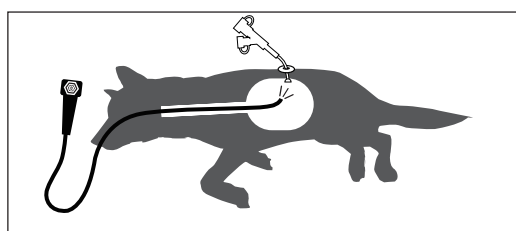

- ・カテーテルバンパーが胃前壁に軽く接触したら、内視鏡を再び挿入し、正しく留置(※)していることを確認する。
 - ・固定板をカテーテルの先端から通し、切開部位で固定する。
 - ・栄養補給に適した長さを残し、カテーテルを垂直に切断する。
 - ・切り口に2ポートアダプターを取り付ける。
- ※造設時から約2週間は軽く圧迫した状態とする。但し瘻孔形成後は胃内接触部分の潰瘍、およびバンパー埋没症候群の可能性があるので、留置位置を緩める等、適宜調整してください。

【抜去方法について】

- ・固定板を取り外し、腹部からスライドする。内視鏡を定められた操作方法に従って胃内に挿入する。
- ・送気してバンパーを把持できるか確認する。瘻孔に潤滑剤を塗布し、カテーテルをゆっくり回し胃内に1～2cmほど押し込む。
- ・スネアーを挿入しバンパーを把持する。体表上の皮膚に近い場所でカテーテルを切り離し、内視鏡と共に口腔外へ引き出す。

ティアレ 動物用多目的チューブ

PVC製

EOG
滅菌済

お求めやすい価格、お求めやすい入数で
多目的に使えるチューブ

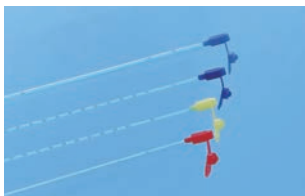

●コネクタ

コネクタには、ルアーチップシリンジが接続でき、注入/吸引が可能です。

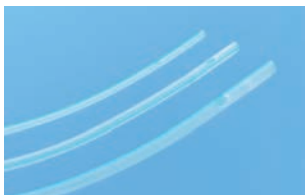

●先端部

先端開口タイプで、さらに4Frと5Frは側孔1穴、6～8Frは側孔2穴になっています。
柔軟且つ、程よいコシのチューブです(造影ライン入り)。



●深度マーク

5Fr以上は、見やすい数字タイプの深度マーク付きです。
※ 4Frはラインマークとなります。

多目的チューブ [10本/箱]

◇サイズ呼称: 10Fr・12Fr は2025年1月末で販売終了となりました。

サイズ呼称	内径	外径	有効長	先端形状	側孔数	品目コード	JANコード	希望小売価格
4Fr	0.70mm	1.35mm	450mm	開口	1穴	800-002-0257	4542187242348	1,340円/箱 (1本あたり 134円)
5Fr	0.90mm	1.70mm	550mm			800-002-0258	4542187242355	
6Fr	1.10mm	2.00mm	650mm		2穴	800-002-0259	4542187242362	1,500円/箱 (1本あたり 150円)
8Fr	1.80mm	2.70mm	850mm			800-002-0260	4542187242379	

●動物用医療機器届出番号: 4動薬第2777号

●本品にはポリ塩化ビニルを使用しています。

ティアレ 輸液プラグ

PVC製

EOG
滅菌済

コンパクトな輸液プラグをお求めやすい価格で



- ティアレ動物用留置針との接続例
スリップタイプにより、留置針へのスムーズ且つ確実な接続が可能です。



- 保護キャップ付

輸液プラグ [100本/箱]

希望小売価格:3,350円/箱(1本あたり 33.5円)

サイズ呼称	全長	品目コード	JANコード
スリップタイプ	22mm	800-001-7218	4542187228847

- 動物用医療機器届出番号:3動薬第1303号
- 本品にはポリ塩化ビニルを使用しています。

ティアレ 動物用留置針

EOG
滅菌済

豊富なラインナップでお求めやすい価格の動物用留置針



●14G、16G、26Gはお求めやすい25本入りです。
(18G~24Gは50本入り)

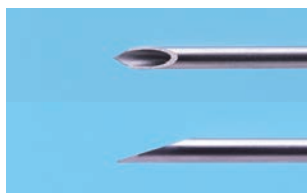

●内針

切れ味の鋭い内針を採用しました。



●26Gを2種類ラインナップ

エキゾチックアニマルに適した26Gを2種類ご用意しました。

動物用留置針

サイズ呼称	カテーテルゲージ	カラーコード	カテーテル長さ	品目コード	JANコード	入数	希望小売価格
14G×48mm	14G(1 7/8")	オレンジ	48mm	800-001-5429	4542187210873	25本/箱	2,950円/箱 (1本あたり 118円)
16G×48mm	16G(1 7/8")	グレー	48mm	800-001-5430	4542187210880		
18G×32mm	18G(1 1/4")	グリーン	32mm	800-001-5431	4542187210897	50本/箱	5,500円/箱 (1本あたり 110円)
18G×48mm	18G(1 7/8")	グリーン	48mm	800-001-5432	4542187210903		
20G×32mm	20G(1 1/4")	ピンク	32mm	800-001-5434	4542187210927		
22G×25mm	22G(1")	ブルー	25mm	800-001-5435	4542187210934		
24G×19mm	24G(3/4")	イエロー	19mm	800-001-5436	4542187210941	25本/箱	3,825円/箱 (1本あたり 153円)
26G×12.7mm	26G(1/2")	パープル	12.7mm	800-001-6492	4542187221572		
26G×19mm	26G(3/4")	パープル	19mm	800-001-5437	4542187210958		

●動物用医療機器届出番号:29動薬第3022号

ティアレ 動物用翼状針

PVC製

EOG
滅菌済

21G、23G、25Gの3サイズをラインナップ

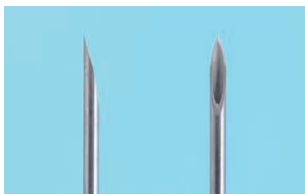
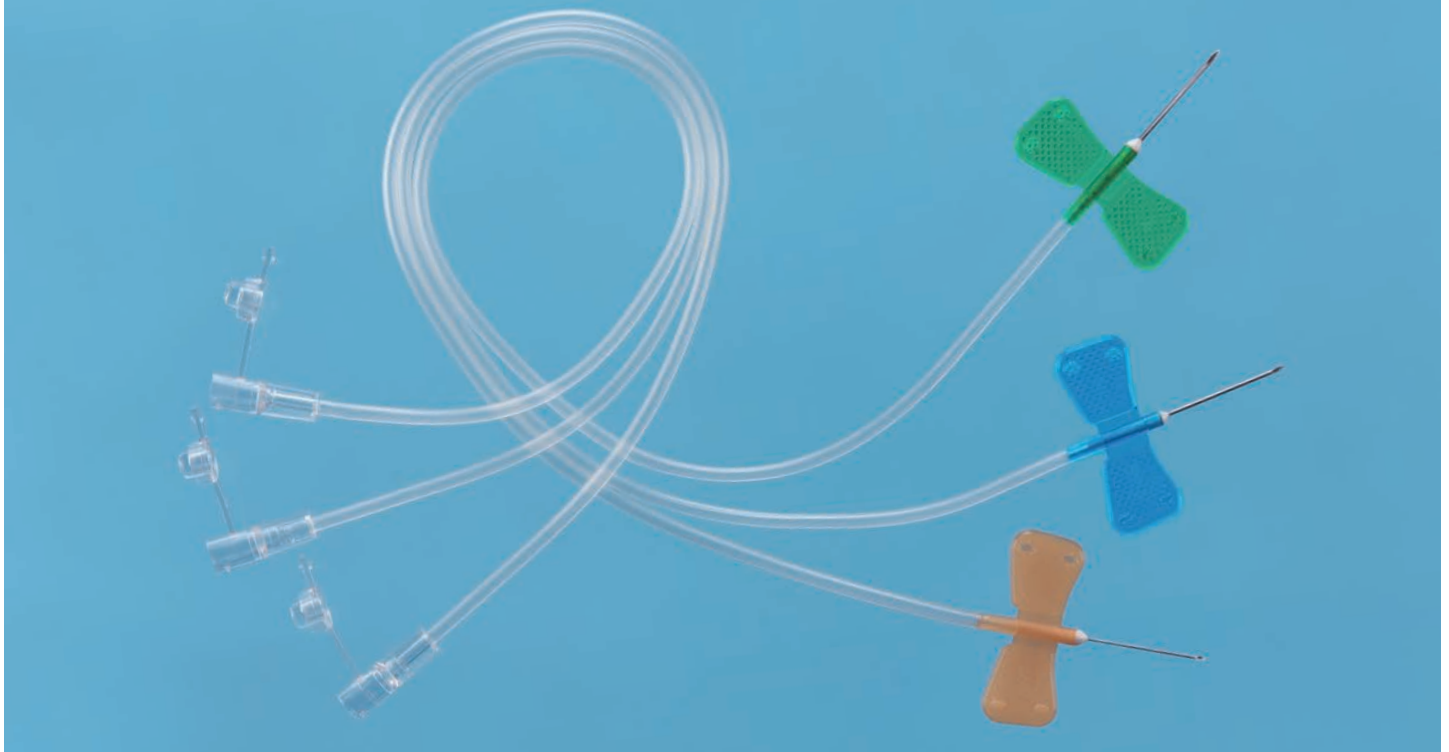

●針

切れ味の鋭い針を採用し、スムーズな穿刺操作が可能です。

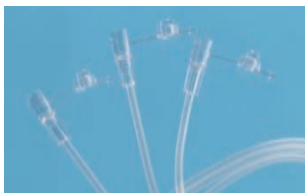

●チューブとキャップ付きコネクター

透明で内容液の観察が容易です。
キャップ付きコネクターにはルアーチップタイプのシリンジが接続可能です。



●化粧箱

在庫確認しやすい小窓付きです。

動物用翼状針 [50本/箱]

希望小売価格: 1,500円/箱(1本あたり 30円)

サイズ呼称	針	カラーコード	チューブ		品目コード	JANコード
	ゲージ×インチ (外径 × 有効長)		外径	有効長		
21G×19mm	21G×3/4" (0.8×19mm)	緑	2.3mm	300mm	800-002-0638	4542187245608
23G×19mm	23G×3/4" (0.6×19mm)	青			800-002-0639	4542187245615
25G×19mm	25G×3/4" (0.5×19mm)	橙			800-002-0640	4542187245622

●動物用医療機器届出番号: 5動薬第1398号

●本品にはポリ塩化ビニルを使用しています。

ティアレ 大動物用輸液セット

PVC製

EOG
滅菌済

大型動物向けの「大量輸液が可能」な輸液ライン

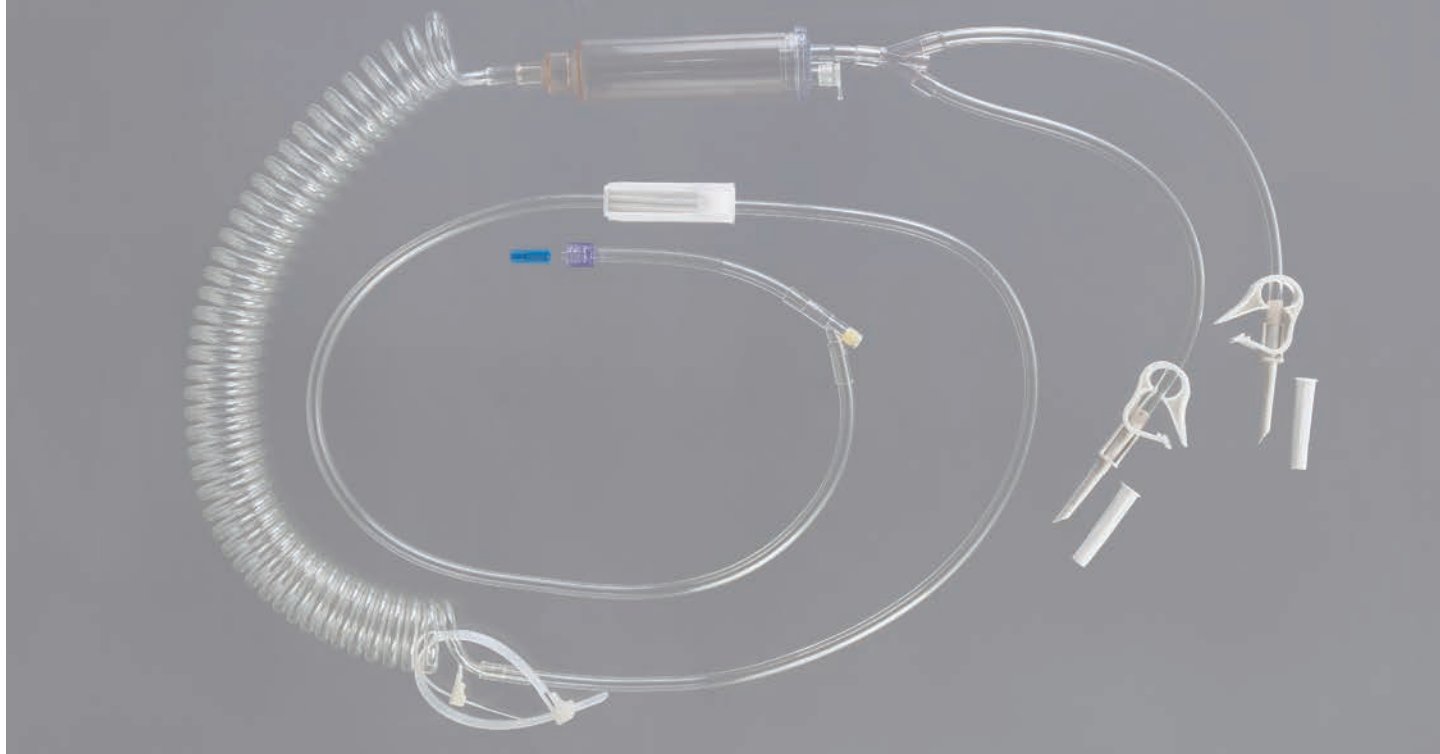

- 太径チューブ(PVC製)
短時間で多くの輸液を可能にする
太径(内径4.0mm)のチューブを採用しました。



- コイルチューブ(ポリウレタン製)
最伸長時には3.5mとなり、患者の一定の動きにも対応します。

大動物用輸液セット [5本入/箱]

品目コード	800-001-5064	JANコード	4542187207163	希望小売価格	32,250円/箱 (1本あたり6,450円)
落下方式	公称滴数	主な仕様			
自然落下式	1mL ≒ 20滴	コイルチューブ長さ	収縮時: 280mm/伸長時: 3500mm		
		導管チューブ長さ	1200mm(含む、混注ポート)		
		チューブ径	コイルチューブ: 内径4.0mm 導管チューブ: 内径4.0mm		
		付属品	排液口キャップ、保護キャップ(スパイク針、ルアーコネクタ)、固定用タイラップ ※本品に静脈留置針は付属していません。		

●動物用医療機器届出番号: 29動薬第508号

●本品にはポリ塩化ビニルを使用しています。

ティアレ 大型動物用留置針

EOG
滅菌済

大型動物に適したカテーテル外径と有効長

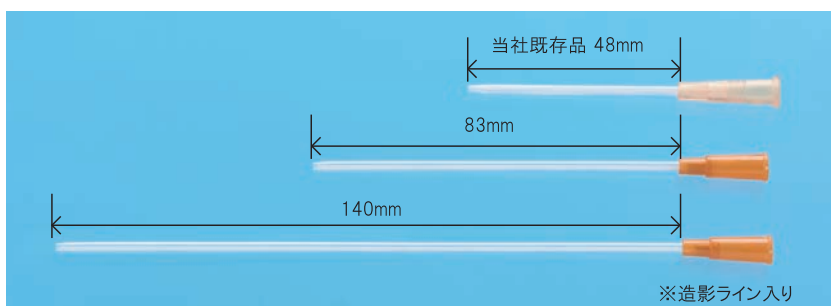

●カテーテル長

大型動物の体動や長時間の輸液に対応可能なカテーテル長です。



●カテーテル

やわらかくコシがあるカテーテルです。

大型動物用留置針 [20本/箱]

サイズ呼称	カテーテル 外径	カラー	カテーテル 有効長	品目コード	JANコード	希望小売価格
14G×83mm	2.1mm	オレンジ	83mm	800-001-7414	4542187230789	5,600円/箱(1本あたり 280円)
14G×140mm			140mm	800-001-7415	4542187230796	6,000円/箱(1本あたり 300円)
16G×83mm	1.64mm	グレー	83mm	800-001-7416	4542187230802	5,600円/箱(1本あたり 280円)
16G×140mm			140mm	800-001-7417	4542187230819	6,000円/箱(1本あたり 300円)

●動物用医療機器届出番号:3動薬第1840号

ティアレ 大型動物用気管内チューブ

未滅菌

9サイズをラインナップ

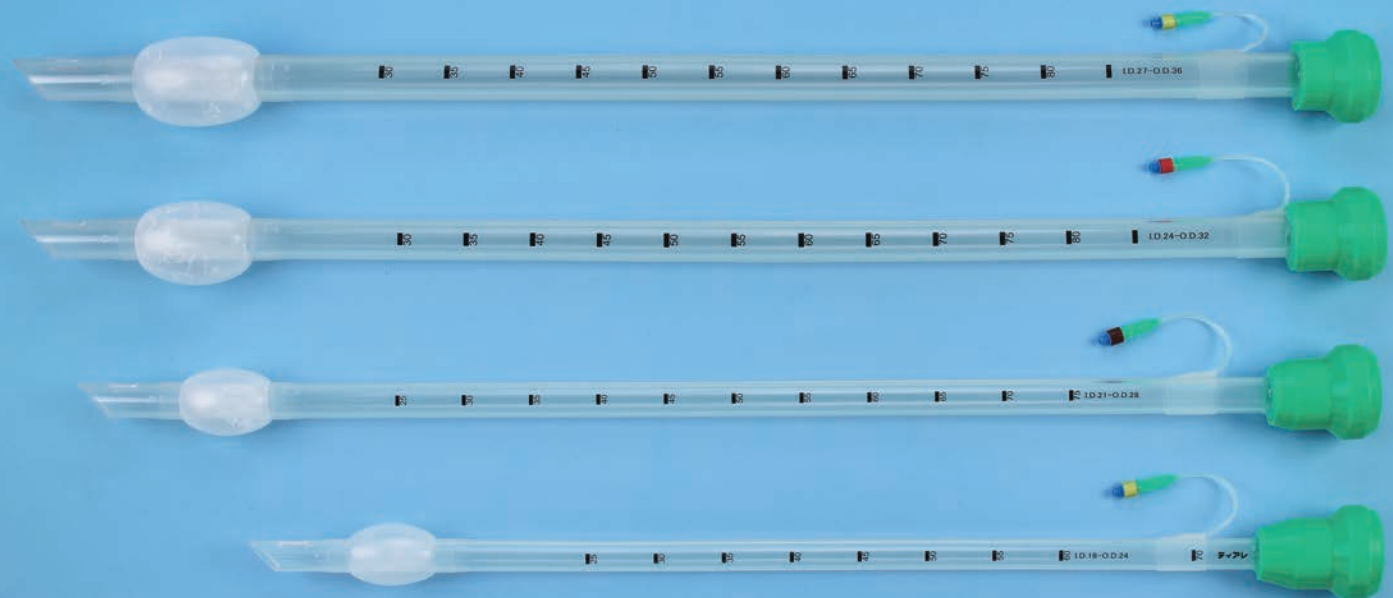

【画像は ID18.0 ~ ID27.0】



●チューブ

程よいコシのシリコン製チューブです。

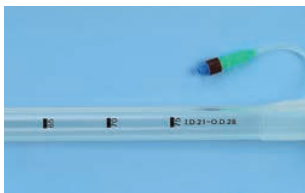

●カフ

気管壁にフィットするシリコン製の
カフです。

●深度マーク

見やすい深度マーク付きです。

ID18.0 ~ 27.0 のコネクタ
※口径 52mmID7.0 ~ 15.0 のコネクタ
※15mm コネクタ後端部は大型動物用麻酔装置にフィットする、
シリコン製ジョイントコネクタ※ 本品と麻酔装置の接続について
ご不明な点は弊社までお問い合わせください。

大型動物用気管内チューブ [1本/箱]

サイズ呼称	チューブ長	内径	外径	品目コード	JANコード	希望小売価格
ID7.0	L-600mm	7.0mm	10.0mm(30Fr)	800-001-7053	4542187227192	10,600 円
ID9.0		9.0mm	12.0mm(36Fr)	800-001-7054	4542187227208	
ID11.0		11.0mm	15.0mm(45Fr)	800-001-7055	4542187227215	
ID13.0	L-650mm	13.0mm	18.0mm(54Fr)	800-001-7056	4542187227222	11,900 円
ID15.0	L-750mm	15.0mm	20.0mm(60Fr)	800-001-7057	4542187227239	14,100 円
ID18.0		18.0mm	24.0mm(72Fr)	800-002-0628	4542187245509	38,000 円
ID21.0	L-900mm	21.0mm	28.0mm(84Fr)	800-002-0629	4542187245516	48,000 円
ID24.0		24.0mm	32.0mm(96Fr)	800-002-0630	4542187245523	55,000 円
ID27.0		27.0mm	36.0mm(108Fr)	800-002-0631	4542187245530	59,000 円

●動物用医療機器届出番号:2動薬第2685号

ティアレ 大型動物用胃カテーテル

PVC製

未滅菌

程よいコシで柔軟性のあるチューブ



- サイズ表示
見やすいサイズ表示付きです。



- 側孔
大きな側孔でスムーズなドレナージが可能です。



- 末端のコネクター(乳白色)
使用前に取り外してください。
(テーパー形状保持用)

大型動物用胃カテーテル [1本/袋]

サイズ呼称	外径	内径	有効長	品目コード	JANコード	希望小売価格
OD10-ID7	10.0mm	7.0mm	2100mm	800-001-7420	4542187230840	5,200円
OD13-ID10	13.0mm	10.0mm	2700mm	800-001-7421	4542187230857	6,000円
OD15-ID11	15.0mm	11.0mm		800-001-7422	4542187230864	6,700円
OD18-ID14	18.0mm	14.0mm	3000mm	800-001-7423	4542187230871	7,900円

- 動物用医療機器届出番号: 3動薬第412号
- 本品にはポリ塩化ビニルを使用しています。

ティアレ 大動物用尿道カテーテル

PVC製

EOG
滅菌済

程よいコシで尿道へ挿入しやすいチューブ

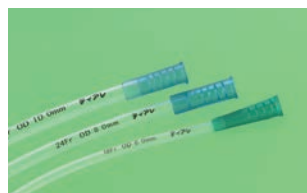
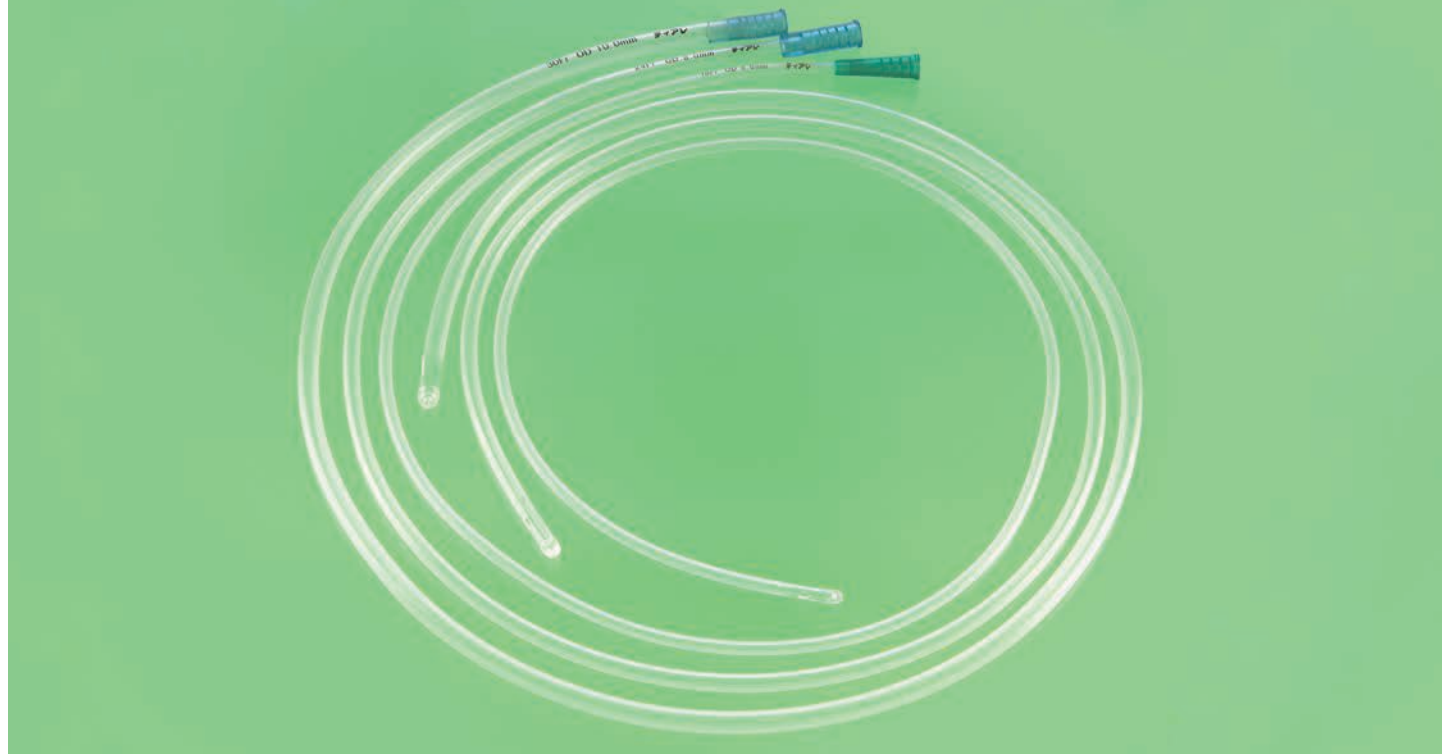

●コネクタ部

カテーテルチップタイプのシリンジが接続でき、吸引が可能です。



●先端形状

側孔2穴で先端は滑らかに封止されており、スムーズな挿入が可能です。

大動物用尿道カテーテル [5本入/箱]

希望小売価格: 12,500円/箱(1本あたり 2,500円)

サイズ呼称	外径	有効長	先端形状	側孔数	品目コード	JANコード
18Fr	6.0mm	1500mm	封止	2穴	800-002-0412	4542187243741
24Fr	8.0mm				800-002-0413	4542187243758
30Fr	10.0mm				800-002-0414	4542187243765

●動物用医療機器届出番号: 4動薬第2997号

●本品にはポリ塩化ビニルを使用しています。

ティアレ 大動物用栄養カテーテル

PVC製

EOG
滅菌済

程よいコシで挿入しやすい栄養用チューブ

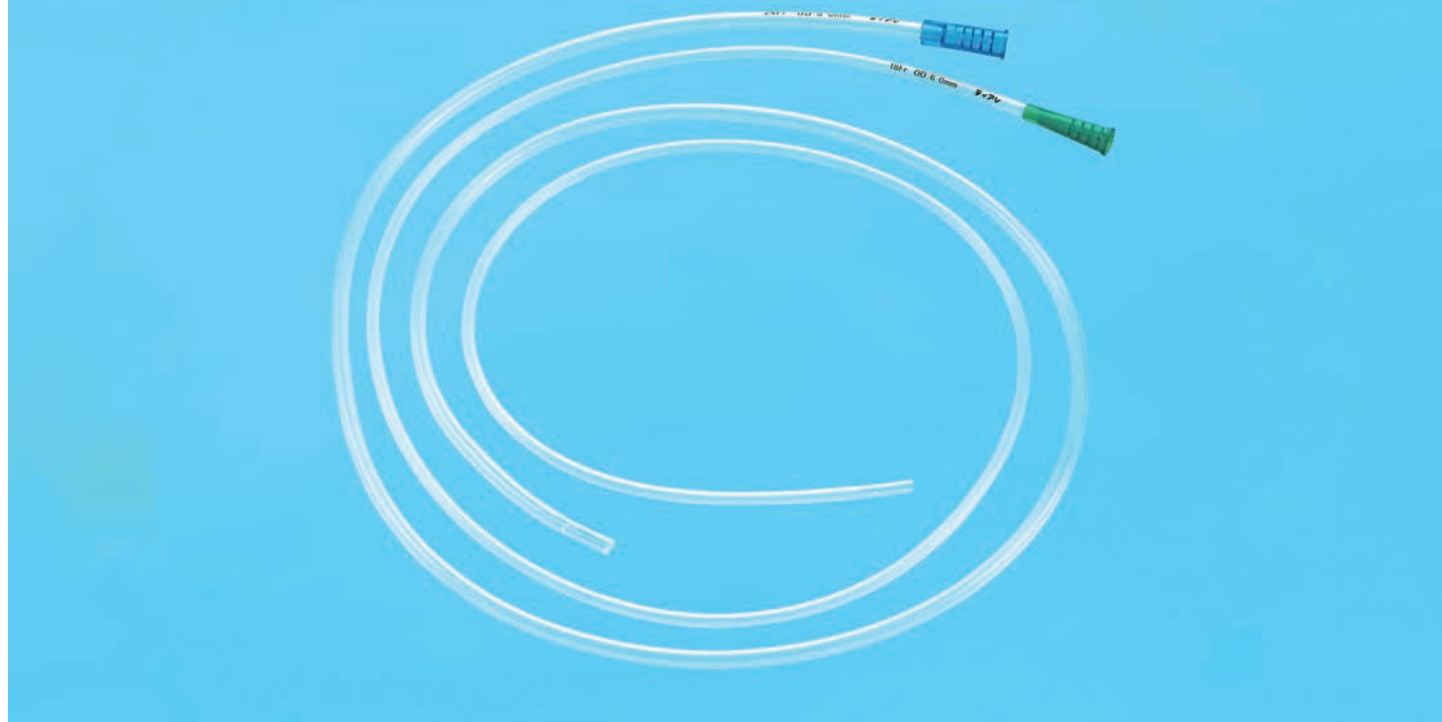

●コネクタ部

カテーテルチップタイプのシリンジが接続でき、吸引が可能です。



●先端形状

先端開口タイプで、さらに側孔2穴です。

大動物用栄養カテーテル [5本/箱]

希望小売価格: 12,500円/箱(1本あたり 2,500円)

サイズ呼称	外径	有効長	先端形状	側孔数	品目コード	JANコード
18Fr	6.0mm	1500mm	開口	2穴	800-002-0410	4542187243727
24Fr	8.0mm				800-002-0411	4542187243734

●動物用医療機器届出番号: 4動薬第2995号

●本品にはポリ塩化ビニルを使用しています。

